

- FR
- EN
- DE
- NL
- ES
- PT
- IT
- EL
- RU
- UK
- KK
- AR
- FA

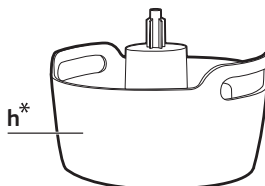
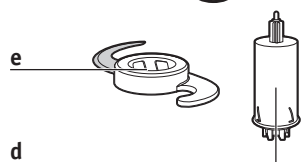
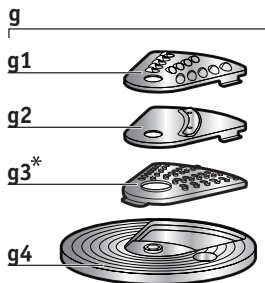
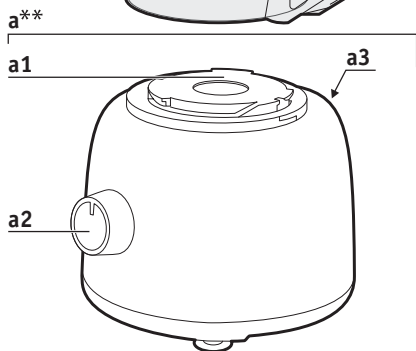
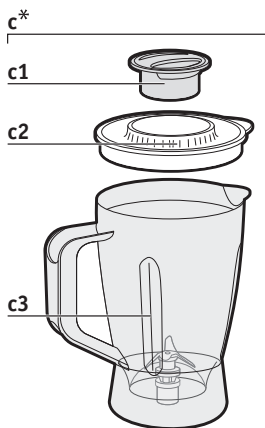
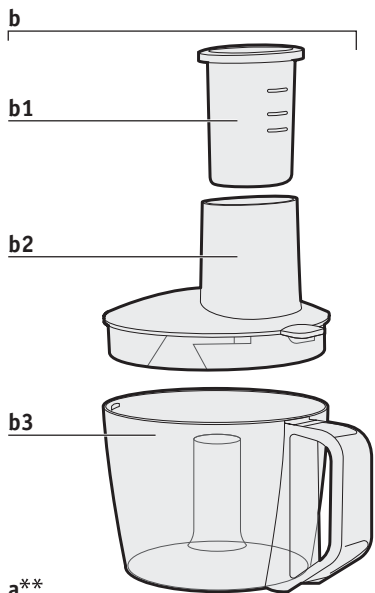

\* depending on model \*\* the shape can be different

b, c, d, e,  
f, g

1.1

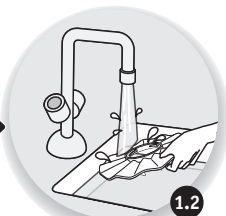

1.2

Pulse

Pulse (P)

2.1

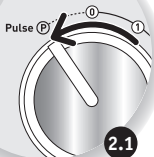

1 2

2.2

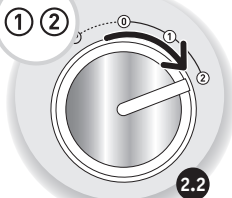

stop

0

2.3

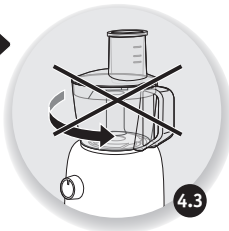
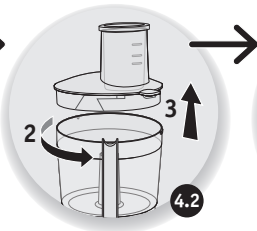
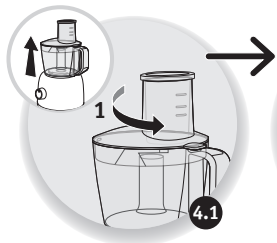
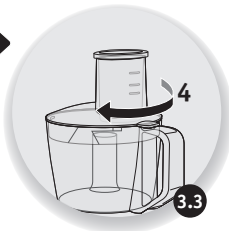
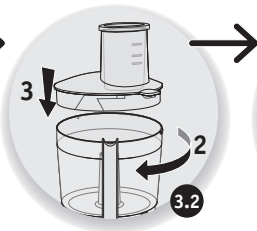
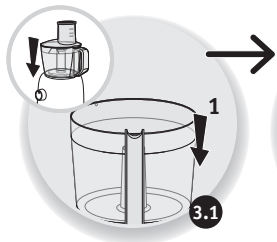
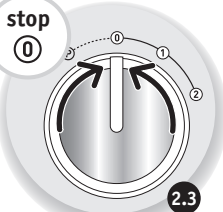

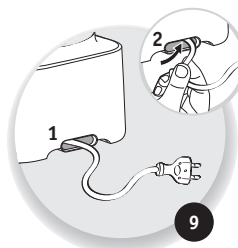
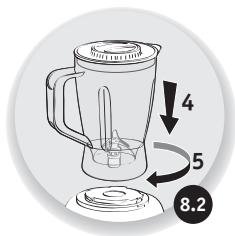
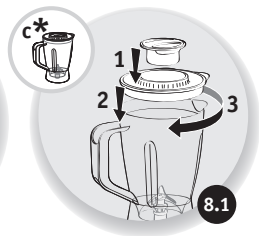
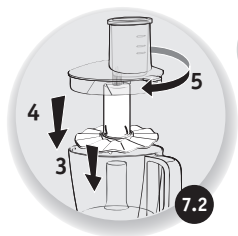
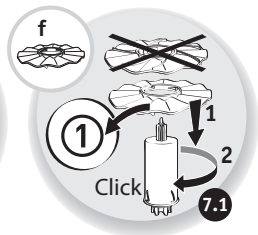
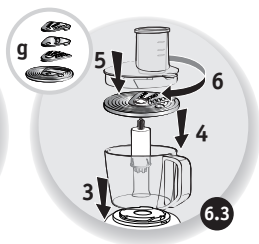
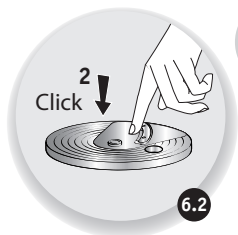
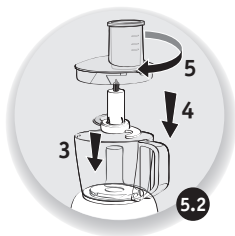
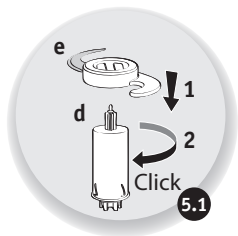

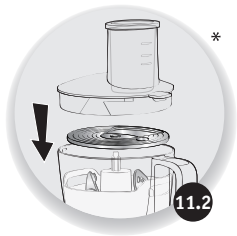
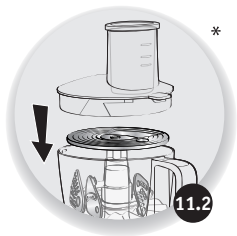

\* depending on model

2.4L



e

300g  
max

30s



0,8L

40s



375g

1min



225g



310g

30s



190g



800g

1min30 ▶  
2min

0,8L

1min ▶  
1min30

②

+

Pulse

f



1max

30s ▶ 3min

0,2L  
max

30s ▶ 3min



6max

30s ▶ 3min

①

g1



300g

30s

②

g

g2









①

g3\*



②



				
		1L max	2min	<b>① ②</b> <b>+</b> <b>Pulse</b>
				
		1,2L max		
		0,8L max	2min	

**AVERTISSEMENT:** Les consignes de sécurité font partie de l'appareil. Veuillez les lire attentivement avant d'utiliser votre nouvel appareil. Gardez-les dans un endroit où vous pourrez les retrouver et vous y référer ultérieurement.

## FR CONSEILS D'UTILISATION

- La vitesse d'utilisation recommandée est gravée sur les accessoires (f, g, e).

## HACHER DE PETITES QUANTITÉS (SELON LE MODELE)

ACCESSOIRES UTILISÉS: mini-hachoir assemblé

- Hacher en quelques secondes avec la fonction Pulse: riz, etc.

Modèle 700W - 800W: Quantité / durée max: 95g / 4s

Modèle 500W - 600W: Quantité / durée max: 60g / 4s

## NETTOYAGE

- Débranchez l'appareil.

- Pour un nettoyage plus facile, rincez rapidement les accessoires après leur utilisation.

- Lavez et essuyez les accessoires: ils passent au lave-vaisselle, dans l'eau ou sous le robinet à l'exception du bloc moteur (a). Essuyez ce dernier avec une éponge humide.

- Versez de l'eau chaude additionnée de quelques gouttes de savon liquide dans le bol mixer (c3). Fermez le couvercle (c2), muni du bouchon doseur (c1). Donnez quelques impulsions. Débranchez l'appareil. Rincez le bol.

- **Les lames des accessoires sont très affûtées. Manipulez-les avec précaution.**

**Astuce:** En cas de coloration de vos accessoires par des aliments (carottes, oranges...), frottez-les avec un chiffon imbibé d'huile alimentaire, puis procédez au nettoyage habituel.

## SI VOTRE APPAREIL NE FONCTIONNE PAS QUE FAIRE ?

Si votre appareil ne fonctionne pas, vérifiez:

- le branchement de votre appareil.

- le verrouillage de chaque accessoire.

Votre appareil ne fonctionne toujours pas ? Adressez-vous à un centre service agréé (voir liste dans le livret Service).

## ACCESSOIRES

Vous pouvez personnaliser votre appareil et vous procurer auprès de votre revendeur habituel ou d'un centre service agréé, les accessoires suivants:

- **b:** Bol hachoir

- **c:** Bol mixeur

- **d:** Entraîneur commun

- **e:** Couteau multifonction

- **f:** Disque émulsionneur

- **g:** Ensemble coupe-légumes:

• g1: Cartouche rapé

• g2: Cartouche tranché

• g3: Cartouche parmesan

• g4: Support cartouche

- **h:** Panier de rangement

**Attention, aucun accessoire ne pourra vous être vendu sans présentation de votre notice d'utilisation ou de votre appareil.**



**CAUTION:** the safety precautions are part of the appliance. Read them carefully before using your new appliance for the first time. Keep them in a place where you can find and refer to them later on.

## RECOMMENDATIONS FOR USE

EN

- The recommended operating speed is engraved on the accessories (f, g, e).

## ROUGH CHOPPING SMALL QUANTITIES (DEPENDING ON MODEL)

ACCESSORIES USED: Assembled chopper

- Chop in a few seconds by pulsing: rice, etc.

Model 700W - 800W: Quantity / max time: 95g / 4s

Model 500W - 600W: Quantity / max time: 60g / 4s

## CLEANING

- Unplug the appliance.

- For easier cleaning, rinse the accessories quickly after use.

- Wash and dry the accessories: They can all go into the dishwasher, be immersed or be washed under running water, excepting the meat grinder block (l+m3+m6+m7+m8) and the motor unit (a). Wipe the latter using a damp sponge.

- Pour hot water with some drops of liquid soap into the mixing bowl (c3). Close the lid (c2) with its dose stop (c1). Activate the appliance a few times, for 1 or 2 seconds. Unplug the appliance. Rinse the bowl.

- **The accessory blades are extremely sharp. Handle them with care.**

**Tip:** Should your accessories look stained by foods such as carrots or oranges, rub them with a cloth drenched in vegetable oil, then clean as usual.

## WHAT TO DO IF YOUR APPLIANCE DOES NOT WORK

If your appliance does not work properly, check:

- that it is plugged in properly.

- that each accessory is properly screwed on.

Your appliance still doesn't work? Go to an authorized service centre (see list in the service booklet).

## ACCESSORIES

You can personalize your appliance by purchasing any of the following accessories at your usual reseller store or at one of our authorized service centres:

- **b:** Chopper bowl

- **c:** Mixer bowl

- **d:** Common spindle

- **e:** Multifunction blade

- **f:** Emulsifying disk

- **g:** Vegetable slicer set:

• g1: Grating cartridge

• g2: Slicing cartridge

• g3: Parmesan cartridge

• g4: Cartridge stand

- **h:** Storage basket

**Attention:** In order to purchase any accessory for this appliance, you must necessarily present the instructions manual provided with it or the appliance itself.

**ACHTUNG:** Die Sicherheitshinweise sind Teil des Gerätes. Bitte lesen Sie diese vor der Inbetriebnahme des Gerätes aufmerksam durch. Bewahren Sie sie sorgfältig auf, damit Sie sie bei Bedarf schnell zur Hand nehmen können.

## DE GEBRAUCHSHINWEISE

- Die empfohlene Geschwindigkeitsstufe ist auf den Zubehörteilen eingraviert (f, g, e).

## HACKEN KLEINER MENGEN (JE NACH MODELL)

VERWENDETES ZUBEHÖR: Montiertes Hackmesser

- Zerkleinert in wenigen Sekunden mit der „Pulse“-Funktion: Reis, usw.

Modell 700W - 800W: Menge/max. Dauer: 95 g/4 s

Modell 500W - 600W: Menge/max. Dauer: 60 g/4 s

## REINIGUNG

- Stecken Sie das Gerät ab.

- Es erleichtert die Reinigung, wenn Sie die Zubehörteile gleich nach ihrer Benutzung kurz abspülen.

- Waschen Sie die Zubehörteile und trocknen Sie sie ab: Die Teile sind mit Ausnahme des Fleischwolfs (l+m3+m6+m7+m8) und des Motorblocks (a) spülmaschinenfest und können im Wasserbad oder unter fließendem Wasser gereinigt werden. Wischen Sie Letzteren mit einem feuchten Schwamm sauber.

- Gießen Sie heißes Wasser mit etwas Spülmittel in den Mixkrug (c3). Setzen Sie den Deckel (c2) mit dem Dosiersverschluss (c1) auf. Drücken Sie mehrmals die Pulse-Taste. Stecken Sie das Gerät ab, Spülen Sie den Krug aus.

- **Die Schneiden der Zubehörteile sind sehr scharf. Gehen Sie vorsichtig mit ihnen um.**

**Tipp:** Wenn Ihre Zubehörteile durch Lebensmittel wie Karotten oder Orangen eingefärbt wurden, reiben Sie sie mit einem mit Speiseöl getränkten Tuch ab und reinigen Sie sie danach wie gewohnt.

## WAS TUN, WENN DAS GERÄT NICHT FUNKTIONIERT?

Wenn Ihr Gerät nicht funktioniert, überprüfen Sie bitte folgende Punkte:

- den Anschluss Ihres Geräts.

- ob alle Zubehörteile richtig festgestellt sind.

Ihr Gerät funktioniert immer noch nicht? Wenden Sie sich an einen autorisierten Kundendienst (siehe Liste im Serviceheft).

## ZUBEHÖR

Dieses Gerät kann auf Ihre persönlichen Anforderungen abgestimmt werden. Bei Ihrem Fachhändler und in den zugelassenen Servicecentern sind folgende Zubehörteile erhältlich:

- **b:** Zerkleinerungsbehälter
- **c:** Mixerbehälter
- **d:** Mitnehmer
- **e:** Mehrzweckmesser
- **f:** Emulgierscheibe

- **g:** Gemüseschneidereinheit:
  - g1: Raspel-Einsatz
  - g2: Scheibenschneider-Einsatz
  - g3: Parmesanreibe
  - g4: Einsatzhalterung
- **h:** Aufbewahrungskorb

**Achtung:** Ohne Vorlage Ihrer Gebrauchsanweisung oder Ihres Geräts kann kein Zubehör verkauft werden.

**OPGELET:** De veiligheidsvoorschriften worden bij het apparaat geleverd. Lees deze voorschriften aandachtig door voordat u uw nieuw apparaat voor het eerst gebruikt. Bewaar ze op een veilige plek, zodat u ze later als referentie kunt gebruiken.

## GEBRUIKSTIPS

NL

- De aanbevolen gebruikssnelheid is op de accessoires (f, g, e) vermeld.

## RUW HAKKEN VAN KLEINE HOEVEELHEDEN (AFHANKELIJK VAN HET MODEL)

GEBRUIKTE ACCESSOIRES: In elkaar gezette hakmolen

- Hak in enkele seconden met de pulsfunctie: rijst, etc.  
Model 700W - 800W: Hoeveelheid / max. duur: 95g / 4s  
Model 500W - 600W: Hoeveelheid / max. duur: 60g / 4s

## SCHOONMAKEN

- Trek de stekker uit het stopcontact.
- Spoel de accessoires na gebruik onmiddellijk af om het schoonmaken te vergemakkelijken.
- Maak de accessoires schoon en droog ze af: ze zijn vaatwasbestendig, mogen in water worden gedompeld en onder de kraan worden gehouden met uitzondering van het hakkopgeheel (l+m3+m6+m7+m8) en het motorblok (a). Veeg het motorblok schoon met een vochtige spons.
- Giet warm water met enkele druppels vloeibare zeep in de mengkom (c3). Sluit het deksel (c2) en breng de doseerdop (c1) aan. Geef enkele pulsen. Trek de stekker uit het stopcontact. Spoel de kom.
- De messen van de accessoires zijn zeer scherp. Ga er voorzichtig mee om.
- **The accessory blades are extremely sharp. Handle them with care.**

**Trucje:** De accessoires kunnen door de ingrediënten (wortelen, sinaasappelen, ...) verkleuren.

U kunt de verkleurde accessoires met een in slaolie gedrenkte doek schoonwrijven en daarna volgens de gewone procedure schoonmaken.

## UW APPARAAT WERKT NIET. WAT NU?

Als het apparaat niet werkt, controleer dan of:

- de stekker in het stopcontact zit.
  - de onderdelen goed vergrendeld zijn.
- Uw apparaat werkt nog steeds niet? Breng het apparaat naar een erkend service center (zie bijgevoegde lijst).

## ACCESSOIRES

U kunt de volgende accessoires kopen bij uw verkoper of in een erkend service center:

- **b:** Hakkom
- **c:** Mengkom
- **d:** Aandrijfas
- **e:** Multifunctioneel mes
- **f:** Emulsieschijf
- **g:** Groenteschijf:
  - g1: Rasppatroon
  - g2: Schijffjespatroon
  - g3: Parmezaanse kaaspatroon
  - g4: Patroonhouder
- **h:** Opbergmand

**Opgelet, om accessoires aan te kopen moet u altijd de bijsluiter of het apparaat meebrengen.**

**PRECAUCIÓN:** las precauciones de seguridad forman parte del aparato. Léalas detenidamente antes de usar su nuevo aparato por primera vez. Guárdelas en un lugar de fácil acceso para futuras consultas.

## ES CONSEJOS DE USO

- La velocidad de uso recomendada viene gravada en los accesorios (f, g, e).

## PICADO GROSERO DE PEQUEÑAS CANTIDADES (DEPENDIENDO DEL MODELO)

ACCESORIOS USADOS: Picadora montada

- Pica en pocos segundos mediante la función de pulsación: arroz, etc.

Modelo 700W - 800W: Cantidad / duración máxima: 95g / 4s

Modelo 500W - 600W: Cantidad / duración máxima: 60g / 4s

## LIMPIEZA

- Desconecte el aparato.

- Para que la limpieza resulte más sencilla, enjuague rápidamente el accesorio tras su uso.

- Lave y enjuague los accesorios: pueden lavarse en el lavavajillas o bien mediante agua del grifo exceptuando el conjunto de la cabeza picadora (l+m3+m6+m7+m8) y el bloque motor (a). Seque este último con una esponja húmeda.

- Vierta agua caliente con unas gotas de jabón líquido en el bol mezclador (c3). Cierre la tapa (c2), provista del tapón dosificador (c1). Dé algunos impulsos. Desconecte el aparato. Lave el bol.

- **Las cuchillas de los accesorios están muy afiladas. Manipúlelas con precaución.**

**Truco:** En caso de que los accesorios se decoloren por causa de los alimentos (zanahorias, naranjas, ...) frótelos con un paño embebido en aceite de alimentación y luego proceda a efectuar la limpieza habitual.

## SI EL APARATO NO FUNCIONA, ¿QUÉ HACER?

Si el aparato no funciona, verifique lo siguiente:

- la conexión del aparato.

- que cada accesorio esté correctamente bloqueado.

¿Su aparato sigue sin funcionar? Diríjase a un servicio técnico autorizado (ver lista en el folleto de servicio).

## ACCESORIOS

Resulta posible personalizar el aparato y obtener en su revendedor habitual o en un centro de servicio autorizado los siguientes accesorios:

- **b:** Bol de picar

- **c:** Bol de mezcla

- **d:** Sistema de transmisión común

- **e:** Cuchilla multifunciones

- **f:** Disco emulsionador

- **g:** Conjunto corta verduras:

• g1: pieza de rallado

• g2: pieza de corte

• g3: pieza para parmesano

• g4: soporte de la pieza

- **h:** Cesta de almacenamiento

**Atención, no podrá adquirirse ningún accesorio sin la presentación del manual de uso o del aparato.**

**ATENÇÃO:** As medidas de segurança fazem parte integrante do aparelho. Leia-as atentamente antes de utilizar o novo aparelho pela primeira vez. Guarde-as para futuras utilizações.

## CONSELHOS DE UTILIZAÇÃO

PT

- A velocidade de utilização recomendada encontra-se gravada nos acessórios (f, g, e).

### PICAR PEQUENAS QUANTIDADES (DE ACORDO COM O MODELO)

ACESSÓRIOS UTILIZADOS: Picadora montada

- Pica nalguns segundos com a função de impulso: Arroz, etc.  
Modelo 700W - 800W: Quantidade / duração máx: 95g / 4s  
Modelo 500W - 600W: Quantidade / duração máx: 60g / 4s

## LIMPEZA

- Desligue o aparelho.
- Para uma limpeza mais fácil, passe os acessórios rapidamente por água após a sua utilização.
- Lave e enxagúe os acessórios: na máquina da loiça, em água ou debaixo da torneira, à excepção do conjunto da cabeça picadora (l+m3+m6+m7+m8) e do bloco do motor (a). Limpe com uma esponja húmida.
- Deite água quente com algumas gotas de detergente no copo liquidificador (c3). Feche a tampa (c2), equipada com a tampa doseadora (c1). Dê alguns impulsos. Desligue o aparelho. Enxagúe a taça.
- **As lâminas dos acessórios são muito afiadas. Manuseie-as com cuidado.**

**Dica:** caso os acessórios fiquem manchados pelos alimentos (cenouras, laranjas, etc.), esfregue-os com um pano embebido em óleo alimentar e proceda, então, à limpeza habitual.

## O QUE FAZER SE O APARELHO NÃO FUNCIONAR?

Se o aparelho não funciona, verifique:

- a ligação do aparelho.
- o bloqueio de cada acessório.

O seu aparelho continua a não funcionar? Dirija-se a um Serviço de Assistência Técnica autorizado (consultar lista no folheto sobre assistência técnica).

## ACESSÓRIOS

Pode personalizar o seu aparelho e adquirir os seguintes acessórios no revendedor ou num Serviço de Assistência Técnica autorizado:

- **b:** Recipiente da picadora
- **c:** Recipiente da misturadora
- **d:** Accionador comum
- **e:** Lâmina multifunções
- **f:** Disco emulsionador
- **g:** Conjunto de cortar legumes:
  - g1: Grelha de ralar
  - g2: Grelha de cortar
  - g3: Grelha parmesão
  - g4: Suporte da grelha
- **h:** Taça

**Atenção:** nenhum acessório pode ser vendido sem a apresentação do folheto de instruções ou do aparelho em questão

**ATTENZIONE:** le precauzioni di sicurezza sono parte integrante dell'apparecchio. Leggerle attentamente prima di usare l'apparecchio per la prima volta. Conservarle in un posto dove possano essere reperite e consultate in seguito.

## IT CONSIGLI PER L'USO

- La velocità di utilizzo raccomandata è incisa sugli accessori (f, g, e).

## TRITARE PICCOLE QUANTITÀ (A SECONDA DEL MODELLO)

ACCESSORI UTILIZZATI: Tritatutto assemblato

- Per tritare in pochi secondi con la funzione a impulsi: riso, ecc.

Modello 700W - 800W: Quantità / durata max.: 95 g / 4 s

Modello 500W - 600W: Quantità / durata max.: 60 g / 4 s

## PULIZIA

- Scollegare l'apparecchio.

- Per pulire più facilmente l'apparecchio sciacquare velocemente gli accessori dopo ogni loro utilizzo.

- Lavare e asciugare gli accessori: è possibile lavarli in lavastoviglie, nell'acqua o sotto il getto del rubinetto, ad eccezione del set tritatutto (l+m3+m6+m7+m8) e del blocco motore (a). Pulire quest'ultimo con una spugna umida.

- Versare dell'acqua calda saponata nel frullatore (c3). Chiudere il coperchio (c2) provvisto del tappo dosatore (c1). Accendere l'apparecchio e dare qualche impulso. Scollegare l'apparecchio. Risciacquare la ciotola.

- **Le lame degli accessori sono estremamente affilate. Maneggiare con attenzione.**

**Suggerimenti:** Qualora le parti in plastica prendano il colore degli alimenti (carote, arance...), strofinatele con un panno imbevuto di olio da cucina e procedete poi alla normale pulizia.

## COSA FARE SE L'APPARECCHIO NON FUNZIONA?

Se l'apparecchio non funziona, verificare:

- che l'apparecchio sia correttamente collegato alla corrente elettrica.

- che ogni accessorio sia correttamente inserito.

L'apparecchio continua a non funzionare? Rivolgersi ad un centro di assistenza autorizzato (consultare l'elenco nel libretto di istruzioni).

## ACCESSORI

È possibile personalizzare l'apparecchio e richiedere i seguenti accessori presso il proprio rivenditore abituale o un centro di assistenza autorizzato:

- **b:** Recipiente tritatutto

- **c:** Recipiente frullatore

- **d:** Perno di trasmissione comune

- **e:** Lama multifunzione

- **f:** Disco emulsionatore

- **g:** Gruppo affettaverdure:

• g1: Lama per grattugiare

• g2: Lama per affettare

• g3: Lama per formaggio

• g4: Supporto per lama

- **h:** Recipiente per la conservazione

**Attenzione, per alcuni accessori è vietata la vendita salvo presentazione del proprio libretto istruzioni o del proprio apparecchio.**

**ΠΡΟΣΟΧΗ:** οι προφυλάξεις ασφαλείας αποτελούν μέρος της συσκευής. Διαβάστε τις προσεκτικά πριν χρησιμοποιήσετε τη νέα σας συσκευή για πρώτη φορά. Φυλάξτε τις σε σημείο όπου θα μπορείτε να τις βρείτε εύκολα και να τις συμβουλευτείτε στο μέλλον.

EL

## ΣΥΜΒΟΥΛΕΣ ΠΟΥ ΑΦΟΡΟΥΝ ΤΗ ΧΡΗΣΗ ΤΗΣ ΣΥΣΚΕΥΗΣ

- Η συνιστώμενη ταχύτητα χρήσης αναγράφεται πάνω στα εξαρτήματα (f, g, e).

## ΧΟΝΤΡΟ ΚΟΥΙΜΟ ΓΙΑ ΜΙΚΡΕΣ ΠΟΣΟΤΗΤΕΣ (ΑΝΑΛΟΓΑ ΜΕ ΤΟ ΜΟΝΤΕΛΟ)

ΑΠΑΙΤΟΥΜΕΝΑ ΕΞΑΡΤΗΜΑΤΑ: Συναρμολογημένος πολυκόφτης

- Κόβει σε λίγα δευτερόλεπτα με την παλμική λειτουργία: ρύζι κ.λπ.

Μοντέλο 700W – 800W: Ποσότητα / μέγιστος χρόνος: 95g / 4 δευτερόλεπτα

Μοντέλο 500W – 600W: Ποσότητα / μέγιστος χρόνος: 60g / 4 δευτερόλεπτα

## ΚΑΘΑΡΙΣΜΟΣ

- Αποσυνδέστε τη συσκευή από το ρεύμα.

- Για ευκολότερο καθαρισμό, ξεπλύνετε βιαστικά τα εξαρτήματα μετά τη χρήση.

- Πλύνετε και σκουπίστε τα εξαρτήματα: μπορούν να πλυθούν στο πλυντήριο πιάτων, μέσα σε νερό ή κάτω από τρεχούμενο νερό, με εξαίρεση το σετ κεφαλής του κόπτη (l+m3+m6+m7+m8) και τη βάση (μοτέρ) της συσκευής (a). Αυτό σκουπίστε το με ένα υψωτό πανί:

- Ρίξτε ζεστό νερό και λίγες σταγόνες υγρό σαπουνιού στο μπολ ανάμιξης (c3). Κλείστε το καπάκι (c2) που διαθέτει πώμα δοσομέτρησης (c1). Θέστε σε λειτουργία τη συσκευή και αφήστε να κάνει μερικές παλμικές κινήσεις. Αποσυνδέστε τη συσκευή από το ρεύμα. Ξεβγάλετε το μπολ.

- Οι λάμες των εξαρτημάτων είναι πολύ κοφτερές. Προσέχετε ιδιαίτερα όταν τις χειρίζεστε.

**Ιδέα:** Σε περίπτωση χρωματισμού των εξαρτημάτων από τρόφιμα (καρότα, πορτοκάλια, κλπ.), τρίψτε τα με ένα πανί εμποτισμένο με μαγειρικό λάδι και, στη συνέχεια πλύνετε τα όπως συνήθως.

## ΤΙ ΝΑ ΚΑΝΕΤΕ ΕΑΝ Η ΣΥΣΚΕΥΗ ΔΕΝ ΛΕΙΤΟΥΡΓΕΙ

Αν η συσκευή δεν λειτουργεί, ελέγξτε τα ακόλουθα:

- τη σύνδεση της συσκευής σας στο ρεύμα.

- αν κάθε ένα από τα εξαρτήματα έχει ασφαλίσει.

Η συσκευή σας εξακολουθεί να μη λειτουργεί; Στην περίπτωση αυτή, απευθυνθείτε σε ένα εξουσιοδοτημένο κέντρο σέρβις (βλ. κατάλογο στο έντυπο σέρβις).

## ΕΞΑΡΤΗΜΑΤΑ

Μπορείτε να προσαρμόσετε τη χρήση της συσκευής σας στις ανάγκες σας και να προμηθευθείτε από το συνηθισμένο σας κατάστημα ή από ένα εξουσιοδοτημένο κέντρο σέρβις τα ακόλουθα εξαρτήματα:

- **b:** Δοχείο κόφτη

- **c:** Κανάτα μπλέντερ

- **d:** Κοινός άξονας

- **e:** Πολυλειτουργικό μαχαίρι

- **f:** Δίσκος για αφρό

- **g:** Συγκρότημα κοπής λαχανικών:

• g1: Κεφαλή τριψίματος

• g2: Κεφαλή για φέτες

• g3: Κεφαλή παρμεζάνας

• g4: Υποδοχή κεφαλής

- **h:** Καλάθι αποθήκευσης

**Προσοχή!** Αν δεν προσκομίσετε το εγχειρίδιο χρήστη ή τη συσκευή σας, δεν θα είναι δυνατό να αγοράσετε κανένα εξάρτημα.

**ВНИМАНИЕ:** данная инструкция по безопасности является частью устройства. Внимательно ознакомьтесь с инструкцией перед первым использованием устройства. Храните инструкцию в доступном месте, чтобы можно было свериться с ней в любое время.

## РЕКОМЕНДАЦИИ ПО ЭКСПЛУАТАЦИИ

- Рекомендуемая скорость работы выгравирована на принадлежностях (f, g, e).

## КРУПНАЯ НАРЕЗКА В НЕБОЛЬШИХ КОЛИЧЕСТВАХ (В ЗАВИСИМОСТИ ОТ МОДЕЛИ)

ИСПОЛЬЗУЕМЫЕ ПРИНАДЛЕЖНОСТИ: измельчитель в сборе

- Измельчение за несколько секунд в импульсном режиме: рис и т. д.

Модель 700W - 800W: объем / макс. длительность работы: 95 г / 4 с

Модель 500W - 600W: объем / макс. длительность работы: 60 г / 4 с

## ОЧИСТКА

- Отключите устройство.

- Чтобы упростить очистку, промойте насадки сразу после использования.

- Вымойте и просушите насадки: их разрешается мыть в посудомоечной машине, погружать в воду и промывать проточной водой (кроме блока мясорубки I+m3+m6+m7+m8) и моторного агрегата (a). Протрите его влажной губкой.

- Налейте горячей воды с несколькими каплями жидкого мыла в рабочую чашу (с3). Закройте крышку рабочей чаши (с2) при помощи дозатора (с1). Включите устройство несколько раз на 1-2 секунды. Отключите устройство. Промойте чашу водой.

- **Ножи насадок очень острые. Обращайтесь с ними осторожно.**

**Совет:** если насадки покрылись пятнами от морковного или апельсинового сока, то протрите их тряпкой, смоченной в растительном масле, а затем очистите обычным способом.

## ДЕЙСТВИЯ В СЛУЧАЕ ОТКАЗА УСТРОЙСТВА

Если устройство работает со сбоями, проверьте:

- правильность подключения устройства к электросети;

- правильность крепления каждой насадки.

Устройство все равно не работает? Обратитесь в авторизованный сервисный центр (см. список в буклете по техническому обслуживанию устройства).

## НАСАДКИ

Чтобы расширить функциональные возможности устройства, приобретите любую из следующих насадок в розничном магазине или в одном из наших авторизованных сервисных центров:

- **b:** Чаша измельчителя

- **c:** Чаша блендера

- **d:** Универсальный приводной механизм

- **e:** Многофункциональный нож

- **f:** Диск-эмульгатор

- **g:** Овощерезка:

• g1: Насадка-терка

• g2: Насадка для нарезки дольками

• g3: Насадка для пармезана

• g4: Держатель насадок

- **h:** Емкость для хранения

**Внимание!** Для приобретения любой насадки к этому устройству необходимо предоставить продавцу входящее в комплект поставки руководство по эксплуатации или само устройство.



**УВАГА!** Інструкції з техніки безпеки входять до комплектації даного пристрою. Ознайомтеся з ними уважно перед першим використанням пристрою. Зберігайте ці інструкції у легкодоступному місці, щоб мати змогу звернутися до них у будь-який момент.

UK

## ПОРАДИ з ЕКСПЛУАТАЦІЇ

- Рекомендована швидкість використання вигравірувана на аксесуарах (f, g, e).

## ГРУБЕ ПОДРІБНЕННЯ НЕВЕЛИКИХ КІЛЬКОСТЕЙ (ЗАЛЕЖНО ВІД МОДЕЛІ)

ВИКОРИСТОВУВАНІ АКСЕСУАРИ: Подрібнювач у зборі

- Подрібнення за кілька секунд за допомогою функції імпульсів: рис і т. д.

Модель 700W - 800W: макс. кількість/тривалість: 95 г/4 с

Модель 500W - 600W: максимальна кількість/тривалість: 60 г/4 с

## ЧИЩЕННЯ

- Від'єднайте прилад.

- Для легшого чищення, промивайте аксесуари одразу після використання.

- Промивка та сушіння аксесуарів: Їх можна мити у посудомийній машині, занурювати чи мити у проточній воді, окрім набору для м'ясорубки (l+m3+m6+m7+m8) та основи мотору (a). Протріть вологою губкою.

- Налийте гарячу воду з кількома краплями рідини для миття посуду в чашу міксера (c3). Закрийте кришку (c2) мірною чашечкою (c1). Ввімкніть прилад декілька разів на 1 чи 2 секунди. Вимкніть прилад. Сполосніть чашу.

- **Ножі аксесуарів надзвичайно гострі. Поводьтесь з ними обережно.**

**Порада:** Якщо аксесуари забруднені продуктами такими, як морква чи апельсини, протріть їх тканиною змоченою в рослинній олії, а потім помийте як зазвичай.

## ЯКЩО ПРИЛАД НЕ ПРАЦЮЄ

Якщо прилад не спрацював, перевірте:

- чи він належно приєднаний до мережі.

- чи кожен аксесуар належно прилаштований.

Якщо ваш прилад досі не працює, зверніться до авторизованого центру обслуговування (див. перелік у брошурі).

## АКСЕСУАРИ

Ви можете створити індивідуальний прилад, замовивши будь-які із нижчеперелічених аксесуарів, у торговельного посередника чи в одному із авторизованих центрів обслуговування:

- **b:** чаша подрібнювача

- **c:** чаша міксера

- **d:** загальний вал

- **e:** багатофункціональний ніж

- **f:** диск для емульсій

- **g:** набір для нарізання овочів:

• g1: насадка-тертка

• g2: насадка для шаткування

• g3: насадка для пармезану

• g4: тримач насадки

- **h:** кошик для зберігання

**Увага:** Для того, щоб замовити будь-які аксесуари для даного приладу, необхідно пред'явити інструкцію з експлуатації до даного приладу, або сам прилад.

**НАЗАР АУДАРЫҢЫЗ:** Осы қауіпсіздік бойынша нұсқаулық құрылғының бөлігі болып табылады. Құрылғыны алғаш қолданар алдында нұсқаулықты мұқият оқып шығыңыз. Кез келген уақытта нұсқаулықтан керекті ақпаратты алу үшін оны қолжетімді жерде сақтаңыз.

## Қолдану туралы Кеңестер

- Керек-жарақтарды пайдалану бойынша ұсынылатын жылдамдық (f, g, e).

## АЗ МӨЛШЕРДЕГІЛЕРДІ ҚАТТЫ КЕСУ (ҮЛГІСІНЕ ҚАРАЙ)

ПАЙДАЛАНЫЛҒАН КЕРЕК-ЖАРАҚТАР: Жиналған ұсақтағыш

- Бүлкілдету арқылы бірнеше секунд ішінде ұсақтау: күріш, т.б.

700W – 800W үлгісі: Мөлшері / макс. Уақыты: 95 гр/4с

500W – 600W үлгісі: Мөлшері / макс. Уақыты: 60 гр/4с

## ТАЗАЛАУ

- Құралды қуат көзінен суырыңыз.

- Жуу оңай болу үшін, әр қолданыстан кейін жабдықтарын шайып отырыңыз.

- Жабдықтарын жуып, құрғатыңыз: Ет тартатын блогы (1+m3+m6+m7+m8) мен мотор блогынан (а) басқа жабдықтарының барлығын ыдыс жуатын мәшинеге салуға, суға матыруға және ағынды су астында жууға болады. Оны ылғал матамен сүртіңіз.

- Араластыруға арналған аяғына (с3) ыстық сумен аздап сабын тамшыларын құйыңыз. Қақпағының (с2) дозасын (с1) өшіріп жабыңыз. Құралды бірнеше мәрте 1–2 секундқа қосыңыз. Құралды қуат көзінен суырыңыз. Аяқты шайыңыз.

- **Жүздері өте өткір. Оларды абайлап ұстаңыз.**

**Кеңес:** Жабдықтарына сәбіз немесе апельсин сияқты тағамдардың бояуы сіңіп қалса, өсімдік майымен майланған шүберекпен ысып, соңынан әдеттегідей жуыңыз.

## ҚҰРАЛ ЖҰМЫС ІСТЕМЕСЕ НЕ ІСТЕУ ҚАЖЕТ?

Егер құрал дұрыс жұмыс істемесе, келесі нәрселерді тексеріңіз:

- дұрыс қосылып тұрғанын.

- жабдықтарының дұрыс орнатылғанын.

Құрылғы әлі де жұмыс істемей ме? Рұқсаты бар қызмет көрсету орталығының көмегіне жүгініңіз.

## ЖАБДЫҚТАРЫ

Құралды жекелендіру үшін, осы өнімді сатқан дүкеннен немесе рұқсаты бар қызмет көрсету орталықтарынан келесі жабдықтарды сатып алуға болады:

- **b:** Майдалағыш ыдыс

- **c:** Араластырғыш ыдыс

- **d:** Қарапайым әпергіш құрал

- **e:** Әмбебап пышақ

- **f:** Эмульгаторлы диск

- **g:** Көкөніс кескіш жинағы:

• g1: Майдалау блогы

• g2: Кесу блогы

• g3: Пармезанға арналған блок

• g4: Ұстап тұру блогы

- **h:** Сақтауға арналған себет

Назар аударыңыз Құралдың жабдықтарын сатып алу үшін, құралмен берілген пайдаланушы нұсқаулығын немесе құралдың өзін көрсетуіңіз қажет.

**تحذير:** إن الإرشادات من أجل السلامة هي جزء لا يتجزأ من المنتج. يُرجى قراءتها بعناية قبل استعمال المنتج الجديد للمرة الأولى. واحتفظ بهذه الإرشادات في مكان يمكن الرجوع إليها مستقبلاً.

## توصيات أثناء التشغيل

- السرعة الموصى بها محفورة على الملحقات (f, g, e).

## فهم خشن للكميات الصغيرة (حسب الموديل) AR

الملحقات المُستعملة: المفرمة المُجمّعة

- للفرم بضعة ثوانٍ بالتشغيل المُتقطع: الأرز، وغيره

الموديل 700W - 800W: الكمية / وقت الحد الأقصى: 95 جرام / 4 ثوانٍ

الموديل 500W - 600W: الكمية / وقت الحد الأقصى: 60 جرام / 4 ثوانٍ

## الصيانة

- أفضل المنتج عن التيار الكهربائي.

- للتنظيف بسهولة أكثر، تغسل الملحقات بسرعة بعد الاستعمال.

- اغسل وجفف الملحقات: يمكنك تنظيفهم جميعاً في جلاية الصحون، أو في المغسلة تحت الماء الجارية، ما عدا مجموعة تركيبة رأس المفرمة (l+m3+m6+m7+m8)، ووحدة المحرك (a)، مُسح بإسفنج رطبة.

- اسكب ماء ساخن مع بضع قطرات من سائل التنظيف في وعاء الخلاط (c3). أغلق الغطاء (c2) بواسطة غطاء القياس (c1). شغل المنتج لفترة قليلة، لمدة 1 أو 2 ثانية. أفضل المنتج عن التيار واغسل الوعاء وجفّفه.

- يرجى التعامل بحرص وحذر مع شفرات الملحقات، فإن أنصالتها حادة جداً.

- نصيحة: في حال تلونت بعض الملحقات بألوان الطعام (جزر، برتقال، إلخ..)، مُسح بقطعة قماش مُشبعة بقليل من زيت الطعام، ثم تُنظف بعد ذلك كالمعتاد.

## ماذا تفعل إذا لم تتمكن من تشغيل المنتج

إذا لم يُمكن تشغيل المنتج، يُرجى التأكد من:

- أن المنتج موصول بشكل جيد بالتيار الكهربائي.

- الملحقات مركبة بشكل صحيح.

هل لا يزال المنتج لا يمكن تشغيله؟ يُرجى عرضه على مركز خدمة مُعتمد (انظر القائمة في كُتيب الخدمة).

## الملحقات

يمكنك تعديل المنتج وإضافة بعض الملحقات الإضافية إليه، والتي يمكن الحصول عليها من بائع التجزئة العادي، أو من مركز خدمة معتمد:

- g طقم تقطيع الخُضار:

• g1: خرطوشة التمزيق

• g2: خرطوشة التقطيع الى شرائح

• g3: خرطوشة للبرميزان

• g4: خرطوشة الدعم

- h صندوق التخزين

- b وعاء المفرمة

- c وعاء الخلط

- d سؤاقة عمومية

- e سكين مُتعدد الإستعمالات

- f اسطوانة للإستحلاب

هام: لكي تتمكن من شراء أي ملحق من هذه الملحقات التابعة للمنتج، فإنه من الضروري إبراز دليل استخدام هذا المنتج، أو المنتج نفسه.

**احتیاط:** اقدامات احتیاطی ایمنی بخشی از دستگاه می باشد. قبل از استفاده از دستگاه جدید برای اولین بار آنها را با دقت بخوانید. آنها را در محلی نگه دارید که بتوانید آنها را پیدا کنید و بعداً به آنها مراجعه کنید.

## توصیه هایی برای استفاده

- سرعت توصیه شده برای استفاده بر روی لوازم جانبی (f, g, e) حک شده است.

## خرد شدن سخت مقادیر کم (بسته به مدل)

لوازم مورد استفاده: خرد کن مونتاز

- با پالس کردن در چند ثانیه خرد کنید: برنج و غیره.

مدل 700W - 800W: مقدار / حداکثر زمان: 95 گرم / 4 ثانیه

مدل 500W - 600W: مقدار / حداکثر زمان: 60 گرم / 4 ثانیه

## تعمیر و نگهداری

- سیم برق دستگاه را بکشید.

- برای تمیز کردن آسان تر، لوازم جانبی را پس از استفاده فوراً بشوئید.

- لوازم جانبی را بشوئید و خشک کنید: تمام آنها به استثناء قالب چرخ گوشت (l+m3+m6+m7+m8) و واحد موتور (a) قابل شستشو در ماشین ظرفشویی، فرو رفتن در آب یا شستشو در زیر آب روان می باشد. آن را با یک اسفنج مرطوب پاک کنید.

- آب داغ را با چند قطره صابون مایع در کاسه مخلوط کن (c3) بریزید. درب (c2) را با توقف دوز خود (c1) ببندید. دستگاه را چند بار فعال کنید. سیم برق دستگاه را بکشید. کاسه را شستشو دهید.

- تیغه لوازم جانبی بسیار تیز هستند. به آنها با احتیاط دست بزنید.

- نکته: در صورت رنگی شدن لوازم جانبی با غذاهایی مانند هویج یا پرتقال، آنها را با پارچه آغشته به روغن نباتی پاک کنید و سپس به طور معمول تمیز کنید.

## چه کاری باید انجام داد در صورتی که دستگاه شما کار نمی کند

اگر دستگاه شما به درستی کار نمی کند، بررسی کنید:

- که دستگاه به درستی به برق وصل شده باشد.

- هریک از لوازم جانبی به درستی پیچ شده باشد.

اگر دستگاه شما هنوز کار نمی کند به مرکز خدمات مجاز مراجعه کنید (لیست موجود در کتابچه خدمات را رویت کنید).

## لوازم جانبی

شما می توانید دستگاه خود را با خرید هریک از لوازم جانبی ذیل در فروشگاه مطلوب یا در یکی از مراکز خدمات مجاز ما، اختصاصی کنید.

- **g** دستگاه برش دهنده سبزیجات:

• **g1:** کارتریج قطعه قطعه کردن

• **g2:** کارتریج برش دادن

• **g3:** کارتریج پارمیژان

• **g4:** پایه کارتریج

- **h** سبد ذخیره سازی

- **b** کاسه ساطور

- **c** کاسه مخلوط کننده

- **d** گرداننده معمولی

- **e** چاقو چند منظوره

- **f** دیسک امولسیون

توجه: به منظور خرید هرگونه لوازم جانبی برای این دستگاه، شما باید الزاماً کتابچه دستورالعمل ها را با آن یا دستگاه ارائه دهید.

<b>FR</b>	P. 1
<b>EN</b>	P. 2
<b>DE</b>	P. 3
<b>NL</b>	P. 4
<b>ES</b>	P. 5
<b>PT</b>	P. 6
<b>IT</b>	P. 7
<b>EL</b>	P. 8
<b>RU</b>	P. 9
<b>UK</b>	P. 10
<b>KK</b>	P. 11
<b>AR</b>	P. 12
<b>FA</b>	P. 13